



JONESCO

www.jonesco-plastics.com



Fire & Safety Products

Produits Incendie et Sécurité

Brandschutz- & Sicherheitsprodukte

v14



ISO 9001:2000



JONESCO



Strong design and lightweight • Resistant to most chemicals • Made from environmentally friendly PE-fully recyclable • Higher impact strength than equivalent GRP boxes • UV resistant •

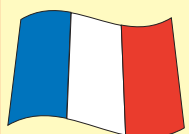

Structure renforcée et légère • Résistant aux produits chimiques • Fabriqué dans un polyéthylène recyclable-respectueux de l'environnement • Résistance aux impacts supérieure aux coffres en polyester • Résistante aux U.V. •



leicht und robust • chemikalienbeständig • aus umweltfreundlichem PE-100%ig recycelbar • höhere Schlagfestigkeit als vergleichbare Kästen aus GFK • UV-beständig •



Front Loaders / Chargement Frontal / Frontlader

3

Top Loaders / Chargement Par Les Dessus / Toplader

12

Storage Boxes / Coffres Des Rangement Multi Usages / Staukästen

15

Fire Stands / Socle Porte Extincteur / Feuerlöscherständer

16

Accessories / Accessoires / Zubehör

20

Fitting Variations / Possibilité de Montage / Anbauvarianten

22



JFEX01

For wall mounting only • Not for use on commercial vehicles
 For in-door/out-door storage of Fire extinguishers •
 Strengthened base to accommodate extinguisher, no
 additional fixings required • Detachable lid for immediate
 access in case of emergency • Rubber fastening toggles •
 Textured surface finish • Economical • UV-stabilized to retain
 colour fastness • Fire extinguisher label.

Peut équiper atelier seulement • Ne se monte pas sur
 véhicules industriels • Pour le stockage extérieur ou intérieur
 de l'extincteur • Grâce à sa base renforcée, il n'est pas
 nécessaire d'utiliser de fixations supplémentaires • Couvercle
 amovible pour accès immédiat en cas d'urgence • Attache-
 capot caoutchouc • Etat de surface grainé • Economique •
 Couleur stabilisée et résistante aux U.V. • Etiquette
 <Extincteur> fournie.

nur für Wandmontage • nicht für LKW-Montage, etc. geeignet •
 für die Aufbewahrung von Feuerlöschern in Gebäuden sowie
 im Freien • verstärkte Löscher-Standfläche, keine Halter
 erforderlich • durch abnehmbare Haube im Ernstfall sofort
 griffbereit • Gummiverschlüsse • strukturierte Oberfläche •
 ökonomisch • hervorragende UV-Beständigkeit •
 Feuerlöscher-Piktogramm.

JFEX03

Plastic box for extinguishers • Ideal for use in truck cabs,
 houses, mobile homes etc • Detachable lid for immediate
 access in case of emergency.

Coffre plastique pour extincteurs • Idéal pour usage
 domestique, sur véhicules motorisés etc • Couvercle
 amovible pour accès immédiat en cas d'urgence.



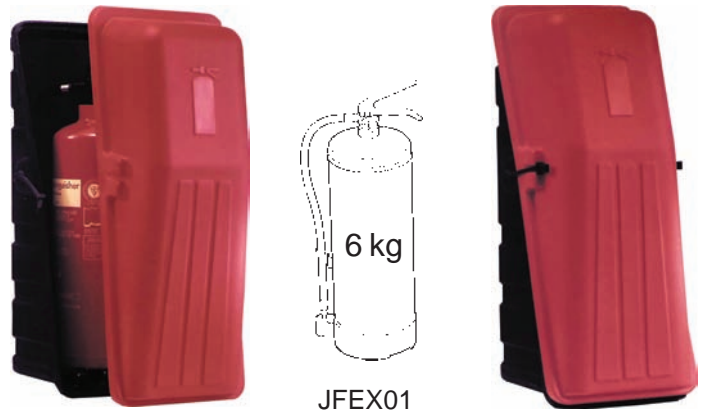



Kunststoffkasten für Feuerlöscher • geeignet für Lkw-Kabine,
 Gebäude, Wohnwagen, etc • durch abnehmbare Haube
 im Ernstfall sofort griffbereit.



Type		
JFEX01		



JFEX03

Type	 mm	 mm	 mm	 mm	 mm	 mm
JFEX01	560	640	190	250	180	250
JFEX03	405	415	185	210	120	145

56 Series

Série "56"

56er-Reihe

500	610	395	500	140	190

Type			
HRE56			
HRR56			

Suitable for in-door/out-door storage of hose reel and nozzle • woven strap to secure contents • Water resistant seal • Can also be used as key cabinet, Emergency plan storage box or first aid kit box.

Pour le stockage à l'intérieur et à l'extérieur des bâtiments, des tuyaux d'incendie et tuyaux à bec • Sangle de maintien du contenu • Etanche - peut être utilisé comme armoire à clé, boîte de stockage de plan d'évacuation ou équipement de premier secours.

für die Aufbewahrung von Druckschläuchen und Mehrzweckstrahlrohren im Innern sowie im Freien • Inhalt-Sicherungsgurt • Wasserdichtung • auch einsetzbar als Schlüsselkasten, Notplan-Kasten oder Erste-Hilfe-Kasten.



HRE56



HRE56

68 Series

Série "68"

68er-Reihe

585	680	230	260	220	260

Type		
JBTB68		
JBTE68		



Truck or wall mounting • Neoprene seal • Detachable lid • Buckle Web Strap • Plastic toggle and Lynch pin as standard* • FE label supplied loose.

Peut équiper véhicules et ateliers • Joint néoprène • Couvercle amovible • Sangle Renforcée • Goupille de sécurité* et Grenouillère plastique avec chaque coffre • Etiquette <Extincteur>.

LKW-/Wandmontage • Neoprendichtung • abnehmbarer Deckel • Gurtband mit Schnalle • Verschlussbügel und Klappsplint* aus Kunststoff • Feuerlöscher-Piktogramm lose beigelegt.

JBTB68

JBTE68



*Lynch pin/Goupille de sécurité/Klappsplint

70 Series

Série "70"

70er-Reihe



mm	mm	mm	mm	mm	mm
625	700	260	320	195	255

Truck or wall mounting • Rubber seal and polycarbonate windows • Left or right hinged mounting • Buckle Web Strap • Plastic toggle, lynch pin and hinge pins as standard • FE label supplied loose • Optional extra: Factory fitted alarm, coding example: JBWE70A.

Peut équiper véhicules et ateliers • Joint caoutchouc et hublot en polycarbonate • Montage réversible avec ouverture de porte à droite ou à gauche • Sangle Renforcée • Goupille de sécurité, charnières et fermetures en plastique avec chaque coffre • Etiquette <Extincteur> • En Option: Alarme - Montage en usine, par exemple JBWE70A.

LKW-/Wandmontage • Gummidichtung + Sichtfenster aus Polycarbonat • Montage mit Scharnieren nach rechts bzw. links • Gurtband mit Schnalle • Verschlussbügel, Klappsplint und Scharniere aus Kunststoff • Feuerlöscher-Piktogramm lose beigefügt • Extras: Alarm (werkseitig montiert), Typenennung: z.B. JBWE70A.



JBWE70

Type			
JBWB70	●	●	✓
JBWE70	●	●	✓
JBWF70^	●	●	
JBWR70	●	●	✓
JBWS70^	●	●	
JBWY70^	●	●	
*JBXB70	●	●	✓
*JBXE70	●	●	✓
*JBXR70	●	●	✓

*Internal Rubber Restraints
 *Sangle de maintien caoutchouc
 *Innenhaltebänder aus Gummi

83 Series

Série "83"

83er-Reihe

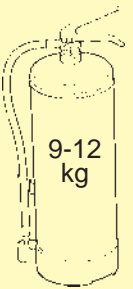

mm	mm	mm	mm	mm	mm
755	830	270	330	200	330

Truck or wall mounting • Rubber seal and polycarbonate windows • Left or right hinged mounting • Buckle Web Strap • Plastic toggle, lynch pin and hinge pins as standard • FE label supplied loose • Optional extras: Factory fitted alarm.

Peut équiper véhicules et ateliers • Joint caoutchouc et hublot en polycarbonate • Montage réversible avec ouverture de porte à droite ou à gauche • Sangle Renforcée • Goupille de sécurité, charnières et fermetures en plastique avec chaque coffre • Etiquette <Extincteur> • En option: Alarme - Montage en usine.

LKW-/Wandmontage • Gummidichtung + Sichtfenster aus Polycarbonat • Montage mit Scharnieren nach rechts bzw. links • Gurtband mit Schnalle • Verschlussbügel, Klappsplint und Scharniere aus Kunststoff • Feuerlöscher-Piktogramm lose beigefügt • Extras: Alarm (werkseitig montiert).

Type			
JBXB83	●	●	✓
JBXE83	●	●	✓
JBXF83^	●	●	
JBXR83	●	●	✓



JBXB83

^ Wall mounting only
 ^ Peut équiper atelier seulement
 ^ nur für Wandmontage

73 Series

Série "73"

73er-Reihe

						\varnothing max mm	
625	730	350	435	225	290	200	610

Suitable for use with cartridge and horn extinguisher • For extinguishers up to 12 kg • Truck or wall mounting • Rubber seal and polycarbonate windows • Left or right hinged mounting • Buckle Web Strap • Plastic toggle, Lynch pin and hinge pins as standard • FE label supplied loose • Optional extras: Feet for use when free-standing (Kit 52), Factory fitted alarm.

Convient pour une utilisation avec cartouche et extincteur avec diffuseur • Coffre pour extincteur • Peut équiper véhicules et ateliers • Joint caoutchouc et hublot en polycarbonate • Montage réversible avec ouverture de porte à droite ou à gauche • Sangle Renforcée • Goupille de sécurité, charnières et fermetures en plastique avec chaque coffre • Etiquette <Extincteur> • En option: Pied support pour utilisation du coffre seul (Kit 52), Alarme - Montage en usine.

für Feuerlöscher mit Schneerohr bzw. außenliegender Druckgasflasche geeignet • für Feuerlöscher bis 12 kg Inhalt • LKW-/Wandmontage • Gummidichtung + Sichtfenster aus Polycarbonat • Montage mit Scharnieren nach rechts bzw. links • Gurtband mit Schnalle • Verschlussbügel und Klappsplint aus Kunststoff • Feuerlöscher-Piktogramm lose beigefügt • Extras: Füße, falls freistehend eingesetzt (Kit 52), Alarm (werkseitig montiert).



JBDE73

Type			
JBDE73	●	●	✓
JBDR73	●	●	✓

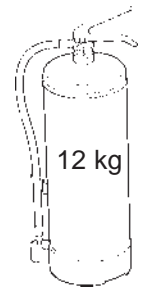

72 Series

Série "72"

72er-Reihe

650	720	530	585	210	270

For 2 extinguishers up to 12 kg • Truck or wall mounting • Rubber seal and polycarbonate windows • Left or right hinged mounting • Buckle Web Strap • Wooden base plate • Plastic toggle and Lynch pin as standard • FE label supplied loose • Optional extras: Feet for use when free-standing (Kit 52), Plastic Shelf (KIT SHELF72), Factory fitted alarm.

Coffre pour 2 extincteurs • Peut équiper véhicules et ateliers • Joint caoutchouc et hublot en polycarbonate • Montage réversible avec ouverture de porte à droite ou à gauche • Sangle Renforcée • Fond support en bois • Goupille de sécurité et Grenouillère plastique avec chaque coffre • Etiquette <Extincteur> • En option: Pied support pour utilisation du coffre seul (Kit 52), Etagères en plastique (KIT SHELF72), Alarme - Montage en usine.

für 2 Feuerlöscher bis 12 kg Inhalt • LKW-/Wandmontage • Gummidichtung + Sichtfenster aus Polycarbonat • Montage mit Scharnieren nach rechts bzw. links • Gurtband mit Schnalle • Holz-Einlegeboden • Verschlussbügel und Klappsplint aus Kunststoff • Feuerlöscher-Piktogramm lose beigefügt • Extras: Füße, falls freistehend eingesetzt (Kit 52), Kunststoffablegefächer (KIT SHELF72), Alarm (werkseitig montiert).



JBDB72



Type			
JBDB72	●	●	✓
JBDE72	●	●	✓
JBDR72	●	●	✓

85 Series

Série "85"

85er-Reihe

For the storage of Fire extinguishers, Breathing apparatus equipment. Firehose reels, First aid equipment and materials • 'T' handle door lock • Rubber seal and polycarbonate windows • Left or right hinged mounting • Wooden base plate • Fire extinguisher, fire hose reel, breathing apparatus and first aid labels • Optional Extra: Factory fitted alarm, 2 wooden shelves (Kit 57), 2 plastic shelves (KIT SHELF85).

Pour le stockage d'extincteurs, Appareil respiratoire, Tuyaux d'incendie, Trousse de 1^{er} secours • Fermeture avec poignée T • Joint caoutchouc et hublot en polycarbonate • Montage réversible avec ouverture de porte à droite ou à gauche • Fond support en bois • Auto-Collant: Extincteur - tuyaux d'incendie - appareil respiratoire - 1^{er} secours • En option: Alarme - Montage en usine, 2 étagères en bois (Kit 57), 2 étagères en plastique (KIT SHELF85).

für Feuerlöscher, Atemschutzgeräte, Druckschläuche, Erste-Hilfe-Ausrüstungen • Verschlußsystem mit T-Griff • Gummidichtung + Sichtfenster aus Polycarbonat • Montage mit Scharnieren nach rechts bzw. links • Holz-Einlegeboden • Feuerlöscher-, Löschschauch-, Atemschutz- sowie Erste-Hilfe-Aufkleber • Extra: Alarm (werkseitig montiert), 2 Holzablegefächer (Kit 57), 2 Kunststoffablegefächer (KIT SHELF85).

90 Series



Série "90"

90er-Reihe

For in-door/out-door storage of Fire extinguishers, Hose reels, Breathing apparatus, Chemicals and spillage equipment • Wall mounted or free-standing • Rubber seal and polycarbonate windows • Left or right hinged mounting • Plastic locks and key compartment with Break-glass facility (2 keys, 2 clear plates and 2 fasteners supplied for self-assembly) • Wooden base plate • FE and hose reel label supplied loose • Optional extras: Factory fitted alarm, 2 wooden shelves (Kit 90), Break-glass spare kit (Kit 81).



Pour stockage à l'intérieur ou en extérieur de vos bâtiments, d'extincteurs, de tuyaux d'incendie, d'appareils respiratoires, d'équipements chimiques ou absorbants • Montage mural ou pose à même le sol possibles • Joint caoutchouc et hublot en polycarbonate • Montage réversible avec ouverture de porte à droite ou à gauche • Serrures en plastique et boîte à clés avec vitre à briser (2 x clés, 2 x hublots translucides, 2 x vis plastiques, 2 x écrous plastique pour assemblage par vos soins) • Fond support en bois • Etiquettes "Extincteur" et "Tuyaux Incendie" fournies dans le coffre • En option: Alarme - montage en usine, 2 étagères en bois (Kit 90), Kit-hublots de remplacement (Kit 81).

für die Aufbewahrung von Feuerlöschern, Druckschläuchen, Atemschutzgeräten, Öl- u. Chemikalienbinder, etc. in Gebäuden sowie im Freien • für Wandmontage bzw. freistehend einsetzbar • Gummidichtung + Sichtfenster aus Polycarbonat • Montage mit Scharnieren nach rechts bzw. links • Kunststoffschlösser sowie Schlüsselkästchen mit Klarsichtscheibe (2 Schlüssel, 2 Scheiben + 2 Plastikschrauben für die Eigenmontage) • Holz-Einlegeboden • Feuerlöscher- und Löschschauch-Aufkleber lose beigelegt • Extra: Alarm (werkseitig montiert), 2 Holzablegefächer (Kit 90), Ersatzscheiben (Kit 81).

Type		
JBDB85	●	●
JBDE85	●	●
JBDG85	●	●
JBDR85	●	●









JBDE85

					
mm	mm	mm	mm	mm	mm
760	850	530	565	300	375



JBKE90

Type		
JBKE90	●	●
JBKG90	●	●
JBKR90	●	●
JBKY90	●	●

					
mm	mm	mm	mm	mm	mm
820	900	850	930	340	420

95 Series

Série "95"

95er-Reihe

mm	mm	mm	mm	mm	mm
915	950	360	445	195	280

Designed primarily for a 5 kg CO₂ extinguisher with a large nozzle • Rubber seal and polycarbonate windows • Left hinged mounting • Plastic toggles and lynch pins OR plastic locks and key compartment with Break-glass facility (2 keys, 2 clear plates and 2 fasteners supplied for self-assembly) • FE label supplied loose.

Conçu initialement pour extincteur CO₂ 5 kg avec large diffuseur • Joint caoutchouc et hublot en polycarbonate • Ouverture de porte à gauche seulement • Goupille de sécurité et Grenouillère plastique ou Serrures en plastique et boîte à clés avec vitre à briser (2 x clés, 2 x hublots translucides, 2 x vis plastiques, 2 x écrous plastique pour assemblage par vos soins) • Etiquette <Extincteur>.

für 5 kg Kohlendioxidlöcher geeignet • Gummidichtung + Sichtfenster aus Polycarbonat • Montage mit Scharnieren nach links • Verschlussbügel und Klappsplint aus Kunststoff oder Kunststoffschlösser sowie Schlüsselkästchen mit Klarsichtscheibe (2 Schlüssel, 2 Scheiben + 2 Plastiksrauben für die Eigenmontage) • Feuerlöscher-Piktogramm lose beigefügt.

Type			
JBWB95	●	●	
JBWE95	●	●	
JBWR95	●	●	
JBKB95	●	●	
JBKE95	●	●	
JBKR95	●	●	



JBWE95



JBKE95

SAFETY BOXES

EQUIPEMENT DE SECURITE

SICHERHEITSKÄSTEN

70/72/83/85/90 Series

Also available as Safety Boxes - see relevant description for information, noting that Safety Boxes come without any restraints/straps.

Séries 70/72/83/85/90













Sont aussi disponibles dans la version coffres pour équipements de sécurité. cf. descriptif pour information. Noter toutefois que ces coffres sécurité ne comprennent pas de sangle de maintien.

70er/72er/83er/85er/90er - Reihe

auch als Sicherheitskästen erhältlich. Wie vor jedoch ohne Haltebänder.



JBWA70

Type		
JBWA70		
JBDA72		
JBXA83		
JBDA85		
JBKA90		



JBDA72



JBDA72

MILITARY BOXES





COFFRE A USAGE MILITAIRE

MILITÄRKÄSTEN

NATO approved and specified for 5 years-Contract A314062/B

Référence OTAN pour 5 ans-Contrat No A314062/B.

NATO-Abnahme, Liefervertrag für 5 Jahre-Auftragsnr. A314062/B

Type		NATO. No Référence OTAN NATO-Nr.		
JBWM70KZ	KIT56	6MT1/2540-99-891-7436		
JBWE70KZ	KIT56	6MT1/2540-99-417-8725		
JBXF83	KIT56	4210-17-054-9939		



JBWM70KZ

K Series

Série "K"

K-Reihe

For in-door/out-door storage of Fire extinguishers, Hose reels, Breathing apparatus, Chemicals and spillage equipment • Wall mounted or free-standing • Rubber seal and polycarbonate windows • Left or right hinged mounting • Plastic locks and key compartment with Break-glass facility (2 keys, 2 clear plates and 2 fasteners supplied for self-assembly) • Wooden base plate^ • Label supplied loose • Optional extras: Factory fitted alarm (KIT ALARM), Break-glass spare kit (Kit 81).

Pour stockage à l'intérieur ou en extérieur de vos bâtiments, d'extincteurs, de tuyaux d'incendie, d'appareils respiratoires, d'équipements chimiques ou absorbants • Montage mural ou pose à même le sol possibles • Joint caoutchouc et hublot en polycarbonate • Montage réversible avec ouverture de porte à droite ou à gauche • Serrures en plastique et boîte à clés avec vitre à briser (2 x clés, 2 x hublots translucides, 2 x vis plastiques, 2 x écrous plastique pour assemblage par vos soins) • Fond support en bois^ • Etiquettes fournies dans le coffre • En option: Alarme - montage en usine (KIT ALARM), Kit-hublots de remplacement (Kit 81).

für die Aufbewahrung von Feuerlöschern, Druckschläuchen, Atemschutzgeräten, Öl- u. Chemikalienbinder, etc. in Gebäuden sowie im Freien • für Wandmontage bzw. freistehend einsetzbar • Gummidichtung + Sichtfenster aus Polycarbonat • Montage mit Scharnieren nach rechts bzw. links • Kunststoffschlösser sowie Schlüsselkästchen mit Klarsichtscheibe (2 Schlüssel, 2 Scheiben + 2 Plastikschrauben für die Eigenmontage) • Holz-Einlegeboden^ • Piktogramme lose beigefügt • Extra: Alarm werkseitig montiert (KIT ALARM), Ersatzscheiben (Kit 81).

^ JBKE90 only / JBKE90 uniquement / nur JBKE90

Type	mm	mm	mm	mm	mm	mm
JBKE70	620	700	260	300	210	253
JBKE72	640	720	525	565	220	270
JBKE83	750	830	270	310	220	263
JBKE85	760	850	500	565	300	375
JBKE90	820	900	850	930	340	420
JBKE95	915	950	360	425	195	280



JBKA85



JBKE72



JBKA70

The standard colour scheme for the 'K' Series is a red door with a black body. However, other colour schemes are available and are denoted by the third and fourth digit of the product coding.

Le coffre standard de la série "K" se compose d'une porte rouge et d'un coffret noir. D'autres associations de coloris sont disponibles et vous les repérez dans la référence du produit sur les 3 et 4èmes caractères composant le code article.

Standardfarbe der K-Reihe: roter Deckel/schwarzer Kasten. Nachfolgende Farbkombinationen sind auf Anfrage erhältlich und werden durch die dritte und vierte Ziffer der Typenkennung festgelegt.

Type	Red Door	Black Door	Icons
KE	Red	Black	Fire extinguisher, Hose reel, * (alarm)
KB	Black	Black	Fire extinguisher, Hose reel, * (alarm)
KR	Red	Red	Fire extinguisher, Hose reel, * (alarm)
KA	Green	Black	Fire extinguisher, Spill kit, + (first aid)
KY	Yellow	Black	Fire extinguisher, Spill kit, (first aid)

*90 Series only / la série "90" uniquement / nur 90er-Reihe

K Series**Série "K"****K-Reihe****Emergency key facility fitment**

The key for the cabinet is located behind a clear plate, that is held in place with two plastic fasteners. In an emergency the clear plate can be broken away, providing access to the key for the cabinet. A new clear plate can be re-attached using the same plastic fasteners.

Montage du hublot donnant accès à la clé en cas d'urgence

La clé de ce coffret se trouve derrière un hublot translucide maintenu par 2 vis plastique. En cas d'urgence, il suffit de briser ce hublot pour accéder à la clé. Un nouveau hublot peut être fixé à l'aide de vis plastique.

Notschlüssel-Montage

Der Schlüssel befindet sich hinter einer Klarsichtscheibe, die mit 2 Plastikschrauben gesichert ist. Im Notfall wird die Scheibe zerbrochen, damit der Schlüssel entnommen werden kann. Eine Ersatzscheibe kann mit den beigegefügten Schrauben montiert werden.

Factory fitted alarm

A reed switch activated 120 dB self contained 9 V alarm with three minute automatic reset upon activation. Alarm does not interfere with use of equipment. Coding example: JBKE70A.

Alarme - Montage en usine

En option montage d'une alarme auto-alimentée de 9v dégageant une puissance sonore de 120 décibels et se réactivant automatiquement toutes les 3 minutes. L'alarme n'empêche pas d'utiliser le coffre. Par exemple JBKE70A.

Alarm (werkseitig montiert)

Unabhängige, störungsfreie Einheit mit Reedschalter und 9 V Batterie. Automatische Rückstellung drei Minuten nach der Aktivierung. Schallstärke: 120 dB. Typenkennung: z. B. JBKE70A.



JBKE70

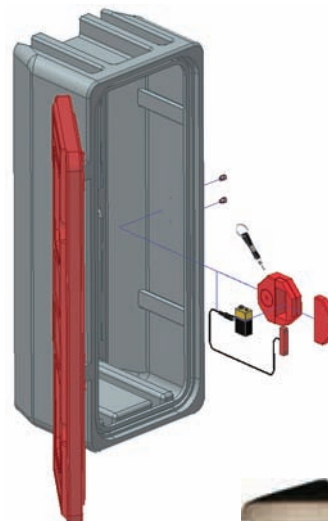
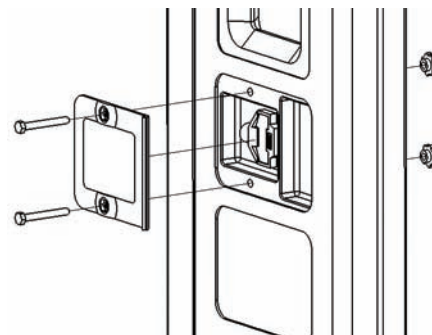

64 Series

Série "64"

64er-Reihe

For extinguishers up to 170 mm dia • Truck & trailer mounting • Internal strap to secure cylinder • Moulded-in fixing points for ease of fitment • Double-skinned lid with waterproof seal • Plastic toggle, lynch pin and hinge pins as standard • Textured surface finish • Optional extra: Kit 65 for vehicle mounting (30° or 60°).

Pour extincteur de diamètre inférieur à 170 mm • Montage possible sur camion et remorque • Ressort de blocage de l'extincteur dans la boîte • Points de fixations moulés facilitant le montage • Couvercle double paroi avec joint étanche • Goupille de sécurité, charnières et fermetures en plastique avec chaque coffre • Etat de surface grené • Option: Kit 65 permettant la fixation à 30° ou 60°.

für Löscher bis 170 mm ø • LKW- oder Hängermontage • Innen-Federband zur Fixierung des Löschers • eingesinterte Montagehilfen für problemlosen Anbau • doppelwandiger Deckel mit Neoprendichtung • Verschlussbügel, Klappsplint und Scharniere aus Kunststoff • strukturierte Oberfläche • Extra: Kit 65 für Montagewinkel 30° oder 60°.

65 Series

Série "65"

65er-Reihe

Strong durable design & lightweight • Truck & trailer mounting • Internal tension strap helps prevent movement by the cylinder • Plastic toggle, lynch pin and hinge pins as standard • Flat back for ease of mounting • Optional extras: Company logo, colours.

Chargement par le dessus • Structure renforcée et légère • Montage possible sur camion et remorque • Ressort de blocage de l'extincteur dans la boîte • Goupille de sécurité, charnières et fermetures en plastique avec chaque coffre • Surface de fixation plane pour faciliter le montage • En option: Marquage à votre logo, coloris.





leichte, robuste Ausführung • für LKW- oder Hängermontage • Innen-Federband zur Fixierung des Löschers • Verschlussbügel, Klappsplint und Scharniere aus Kunststoff • Montageerleichterung durch flache Rückseite • Extras: Kundenlogo, Sonderfarben.

Type	
JBFB64	
JBFR64	

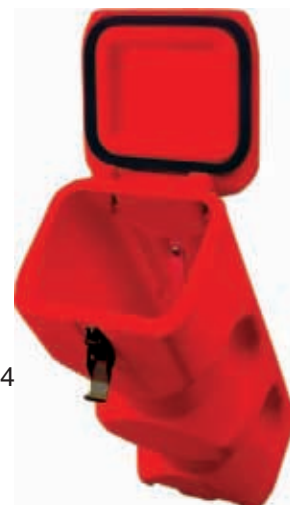

JBFR64



 mm	 mm	 mm	 mm	 max mm
640	250	250	590 max	170 max

65 Series

Série "65"

65er-Reihe

Strong durable design & lightweight • Truck & trailer mounting • Internal tension strap helps prevent movement by the cylinder • Plastic toggle, lynch pin and hinge pins as standard • Flat back for ease of mounting • Optional extras: Company logo, colours.

Chargement par le dessus • Structure renforcée et légère • Montage possible sur camion et remorque • Ressort de blocage de l'extincteur dans la boîte • Goupille de sécurité, charnières et fermetures en plastique avec chaque coffre • Surface de fixation plane pour faciliter le montage • En option: Marquage à votre logo, coloris.



leichte, robuste Ausführung • für LKW- oder Hängermontage • Innen-Federband zur Fixierung des Löschers • Verschlussbügel, Klappsplint und Scharniere aus Kunststoff • Montageerleichterung durch flache Rückseite • Extras: Kundenlogo, Sonderfarben.

Type	
JBFB65	
JBFR65	



JBFR65



 mm	 mm	 mm	 mm	 max mm
650	260	275	600 max	180 max

75 Series



Série "75"





75er-Reihe

As 65 Series.

Comme la Série "65".

Wie 65er-Reihe.

Type	
JBFB75	
JBFR75	

 mm	 mm	 mm	 mm	 max mm
750	300	300	600+	230 max



JBFR75

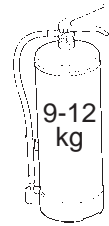

SAFETY BOXES

64/65/75 Series

Also available as Safety Boxes - see relevant description for information, noting that Safety Boxes come without any restraints/straps.

Séries 64/65/75

Sont aussi disponibles en version coffres pour équipements de sécurité. cf. descriptif pour information, noter toutefois que ces coffres sécurité ne comprennent pas de sangle de maintien.

64er/65er/75er-Reihe

auch als Sicherheitskästen erhältlich. Wie vor jedoch ohne Haltebänder.

MILITARY BOXES

NATO approved and specified for 5 years-Contract A314062/B • Boxes available in NATO green • Independently drop and vibration tested (-35°C) • Strong and durable enough for military use.

Référence OTAN pour 5 ans-Contrat No A314062/B. • Coffres disponibles dans colori vert OTAN • Tests d'impact et de vibration (-35°C) • Grande longévité et résistant même pour un usage militaire.

NATO-Abnahme, Liefervertrag für 5 Jahre-Auftragsnr. A314062/B • erhältlich in NATO-Oliv • unabhängiger Aufprall- und Vibrationstest (-35°C) • robust und stoßfest, ideal für den Militäreinsatz.

EQUIPEMENT DE SECURITE

Type	
JBFA64	
JBFA65	
JBFA75	

SICHERHEITSKÄSTEN







JBFA65 & JBFA75

COFFRE A USAGE MILITAIRE



JBFM65K

MILITÄRKÄSTEN

Type		NATO. No Référence OTAN NATO-Nr.	
JBFM65K	KIT55	6MT1/2540-99-0751-9118	
JBFR65K	KIT55	6MT1/2540-99-987-5386	



DIMENSIONS
64 Series

MAÛE
Série "64"

64er-Reihe

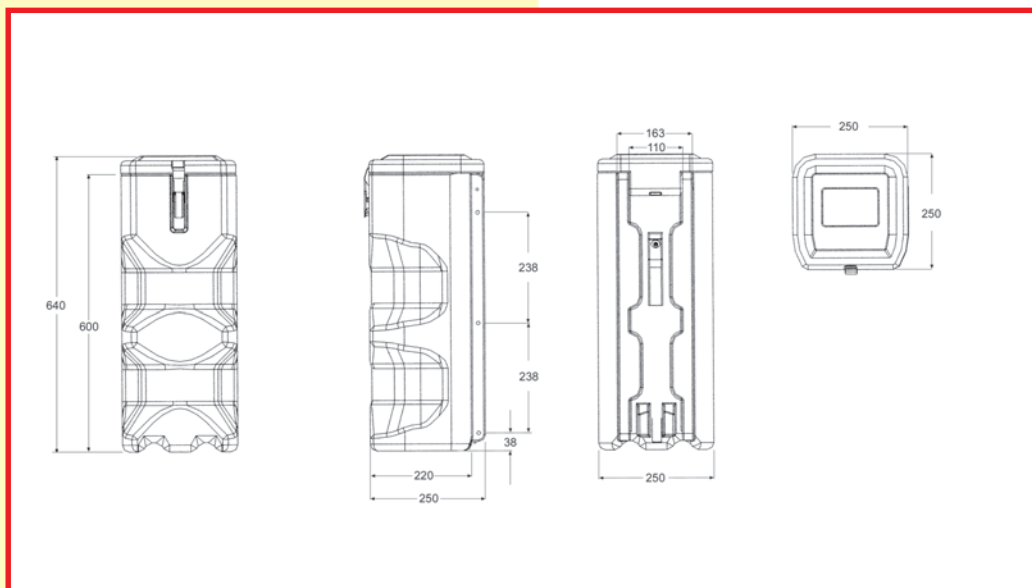

NOTE

ATTENTION

ACHTUNG

When fitting horizontally the boxes should be mounted so that the extinguisher does not rest on top of the tension strap.

En cas de montage horizontal, les coffres doivent être montés de tel façon que l'extincteur ne repose pas sur le ressort de blocage.

Bei waagerechtem Anbau die Kästen so montieren, daß der Feuerlöscher nicht auf dem Federband aufliegt.

Placement of the fire extinguisher label.
Positionnement de l'étiquette <Extincteur>
Feuerlöscher-Piktogramm

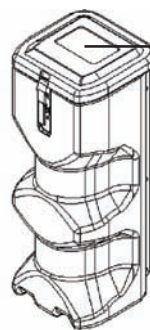

Fit fire extinguisher label here.
Mette l'étiquette ici.
Aufkleber hier anbringen.

DIMENSIONS
65-75 Series

MAÛE
Série "65-75"

65/75er-Reihe

Type	A mm	B mm	C mm	D mm	E mm	F mm	G mm
JBFR65	240	240	650	70	500	85	45
JBFR75	300	270	750	115	500	130	100

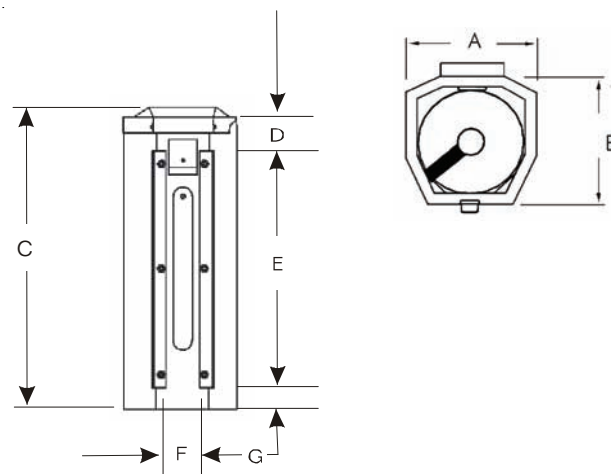

JBX Series**Série "JBX"****JBX-Reihe**

Ideal for in-door/out-door storage of Fire extinguishers, Breathing apparatus equipment, Firehose reels, Fire blankets, sand, First aid equipment • Splash proof • Lockable • Chemical resistant • Fully recyclable PE • Standard colour: red • Optional extra: Company logo, colour.

Ideal pour le stockage extérieur ou intérieur de l'extincteur, d'appareil respiratoire, de tuyaux d'incendie, de couverture de survie, de sable, de trousse de 1^{er} secours • étanche • cadenassable • résistant aux produits chimiques • fabriqué dans un polyéthylène entièrement recyclable • Colori standard: rouge • En option: Marquage à votre logo et gamme de couleurs possible.

Ideal für die Aufbewahrung von Feuerlöschern, Atemschutzgeräten, Druckschläuchen, Löschdecken, Sand, Erste-Hilfe-Ausrüstungen, etc. in Gebäuden sowie im Freien • spritzwassergeschützt • abschließbar • chemikalienbeständig • vollständig recycelbares PE • Standardfarbe: rot • Extras: Kundenlogo, Sonderfarben.

Type	mm	mm	mm	kg	l
JBX65-COR	500	650	480	8	110
JBX80-COR	500	800	480	10	140
JBX100-COR	500	1000	480	12	170
JBX120-COR	500	1200	480	15	210

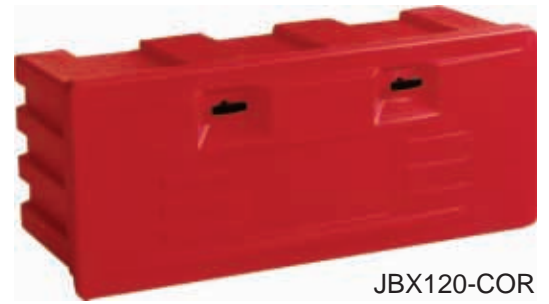

JBX120-COR



JBX80-COR

**GRIT BOXES****COFFRE POUR GRIT****STREUGUT-KÄSTEN****JBS Series****Série "JBS"****JBS-Reihe**

For in-door/out-door storage of grit, sand, salt, Chemicals and spillage equipment • Optional extras: Logo service available, Plastic toggle (coding example: JBS65P).

Pour stockage à l'intérieur ou en extérieur de grit, sable, sel, d'équipements chimiques ou absorbants • En option: Logo personnalisé sur demande, Grenouillère plastique (par exemple: JBS65P).

für die Aufbewahrung von Streugut, Salz, Sand, Öl- u. Chemikalienbinder, etc. in Gebäuden sowie im Freien • Extra: Kundenlogo auf Wunsch, Verschlussbügel aus Kunststoff (Typenkennung: z.B. JBS65P).

Type	mm	mm	mm	kg	l
JBS65-CORE				●	
JBS65-COGR	570	650	500	●	8
JBS65-COYE				●	110



JBS65-COYE



JBS65-COGR



JBS65P-CORE



WIN- A607

Plastic Shovel
Pelle en plastique
Kunststoffschaufel

STANDS WITHOUT BACK

SOCLES SANS DOSSERET

STÄNDER OHNE RÜCKEN

Available as single/double stands • Suitable for all portable extinguishers • No corroding parts • Ideal for public buildings, offices, hotels, exhibitions, etc. • Non-slip design • Recessed top to accommodate extinguisher • Immediate access in case of emergency • Fire extinguisher label • Optional extras: Colour.

Pour 1 ou 2 extincteurs • Convient à tout type d'extincteur portable • Structure renforcée malgré sa légèreté • Résiste à la plupart des agents chimiques • Insensible à la corrosion • Fabriqué dans un polyéthylène recyclable respectueux de l'environnement • Idéal pour tout lieu public - bureaux, hôtels, parc des expositions etc. • Embase anti-dérapante • Logement adapté à tout type d'extincteur • Accès immédiat en cas d'urgence • Etiquette <Extincteur> • En option: Coloris.

als Einzel-/Doppelständer erhältlich • für alle tragbaren Feuerlöscher • leichte, robuste Ausführung • chemikalienbeständig • rostfrei • aus umweltfreundlichem PE - 100%ig recycelbar • ideal für öffentliche Gebäude, Büros, Hotels, Ausstellungen, etc • rutschsicher • vertiefte Löscher-Standfläche • im Ernstfall sofort griffbereit • Feuerlöscher-Piktogramm • Extras: Sonderfarben.

JFP5

CO₂ extinguisher stand. Also suitable for use with JFP3/4/6. Support pour extincteur CO₂. Peut s'utiliser également avec les réf. JFP3/4/6. Ständer für CO₂-Feuerlöscher; auch für JFP3/4/6 geeignet.



JFP1-BIGE



JFP1



JFP2-MG10



JFP2

JFP5-MG10



Type	mm	mm	mm	Ø max mm	kg	
JFP1						
JFP1-BIGE	200	345	345	205	1.5	
JFP1-MG10						
JFP2						
JFP2-BIGE	150	645	320	205	3.0	
JFP2-MG10						
JFP5						
JFP5-BIGE	240	220	207	110-120	1.0	
JFP5-MG10						



JFP5

STANDS WITH BACK

Available as single/double stands • Suitable for all portable extinguishers • Ideal for public buildings, offices, hotels, exhibitions, etc. • Non-slip design • Recessed top to accommodate extinguisher • Immediate access in case of emergency • Fire extinguisher label • Optional extras: Colour.

Pour 1 ou 2 extincteurs • Convient à tout type d'extincteur portable • Idéal pour tout lieu public - bureaux, hôtels, parc des expositions etc. • Embase anti-dérapante • Logement adapté à tout type d'extincteur • Accès immédiat en cas d'urgence • Etiquette <Extincteur> • En option: Coloris.

als Einzel-/Doppelständer erhältlich • für alle tragbaren Feuerlöscher • ideal für öffentliche Gebäude, Büros, Hotels, Ausstellungen, etc. • rutschsicher • vertiefte Löscher-Standfläche • im Ernstfall sofort griffbereit • Feuerlöscher-Piktogramm • Extras: Sonderfarben.

JFP4-BIGE & JFP5-BIGE



JFP6

Triple stand
Socle pour 3 Extincteur
Dreifachständer

JFP3/JFP4 combination stand • Supplied as two separate units in one box for self assembly • Assembly kit included.

Socle combiné pour JFP3/JFP4 • Fourni en 2 unités séparées dans le même carton pour assemblage selon votre convenance • Kit d'assemblage inclus.

JFP3/JFP4-Kombiständer • lose verpackt im Karton für Eigenmontage • Montagesatz beigelegt.



JFP5 & JFP6

SOCLES AVEC DOSSERET

STÄNDER MIT RÜCKEN

JFP3-MG10

JFP3

JFP3-BIGE



JFP4



JFP4-MG10



JFP6

STANDS WITH BACK

SOCLES AVEC DOSSERET

STÄNDER MIT RÜCKEN

JFP7

Suitable for one 6 litre foam fire extinguisher and one 2 kg CO₂ fire extinguisher • Fire extinguisher label • Anti-slip Pads • Optional extras: Colour, CO₂/Foam Labels (KIT-LAB-FOAM-CO2).

Convient pour un extincteur 6 kg à eau et un extincteur 2 kg CO₂ • Etiquette extincteur • embase antidérapante • Options : Etiquette extincteur CO₂ et extincteur à eau (KIT-LAB-FOAM-CO2).

für je einen 6 l Schaumlöschler und einen 2 kg Kohlendioxidlöschler • Feuerlöscher-Piktogramm • rutschfeste Füße • Extras: Sonderfarben, CO₂-/Schaumlöschler-Piktogramm (KIT-LAB-FOAM-CO2).



JFP7



JFP7



JFP7-BIGE



JFP7-MG10

Type	mm	mm	mm	Ø max mm	kg	
JFP3						●
JFP3-BIGE	750	320	300	240	2.6	●
JFP3-MG10						●
JFP4						●
JFP4-BIGE	750	620	300	240	5.2	●
JFP4-MG10						●
JFP6						●
JFP6-BIGE	750	940	300	240	8.2	●
JFP6-MG10						●
JFP7						●
JFP7-BIGE	620	480	270	195/125	3.6	●
JFP7-MG10						●

JFPINSERT

Fire stand insert for smaller diameter extinguishers • Suitable for use with JFP1/JFP2/JFP7 • Ideal for extinguisher with $\varnothing \leq 165$ mm • Optional extras: Colour.

Support pour extincteur de petit diamètre • Peut s'utiliser avec les réf. JFP1/JFP2/JFP7 • Idéal pour extincteur $\varnothing \leq 165$ mm • En option: coloris.

Einsatz für Feuerlöscher mit kleinem Durchmesser • geeignet für Feuerlöscher JFP1/JFP2/JFP7 • ideal für Feuerlöscher $\varnothing \leq 165$ mm • Extras: Sonderfarben.



JFPINSERT



JFP1 & JFPINSERT

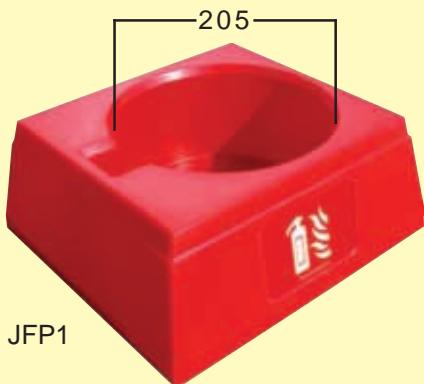

JFP1

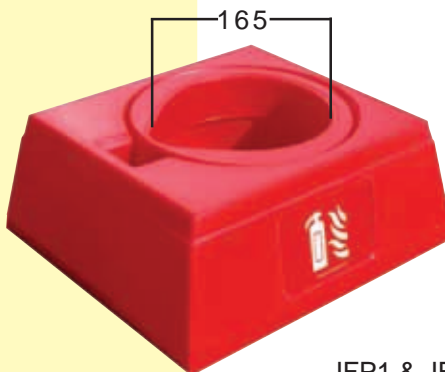







JFP2



JFP2 & JFPINSERT



JFP7 & JFPINSERT

Type	mm	 \varnothing mm	 \varnothing max mm	kg	
JFPINSERT					
JFPINSERT-BIGE	105	225	160	0.5	
JFPINSERT-MG10					

KITS MONTAGESÄTZE**KIT 50**

Rubber Strap
Sangle de maintien caoutchouc
Gummi-Innenhaltebänder

KIT 51

Buckle Web Strap / Sangle Renforcée / Gurtband mit Schnalle

KIT 55**65-75 Series / Série 65-75 / 65/75er-Reihe**

Kit for mounting Top Loaders to a vehicle at an angle (30° or 60°).

Kit de montage pour coffre porte extincteur à chargement par le dessus sur un véhicule selon un angle (30° ou 60°).

Montagesatz für Toplader (Montagewinkel 30° oder 60°).

KIT 56**65-75 Series / Série 65-75 / 65/75er-Reihe**

Basic kit for mounting; also suitable for front loaders.

Kit standard pour le montage.

Montage-Grundversion; kann auch für Frontlader eingesetzt werden.

KIT 65**64 Series / Série 64 / 64er-Reihe**

Kit for mounting Top Loaders to a vehicle at an angle (30° or 60°).

Kit de montage pour coffre porte extincteur à chargement par le dessus sur un véhicule selon un angle (30° ou 60°).

Montagesatz für Toplader (Montagewinkel 30° oder 60°).

KIT 80**70-83 Series / Série 70-83 / 70/83er-Reihe**

Kit for mounting Front Loaders to a landing leg.

Kit de montage pour coffre porte extincteur à chargement frontal sur une béquille.

Montagesatz für die Befestigung von Frontladern an Stützvorrichtungen.



KIT 50



KIT 51

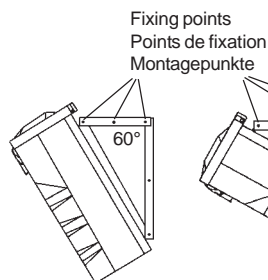

Fixing points
Points de fixation
Montagepunkte



KIT 55

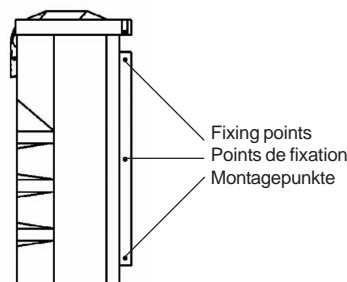

Fixing points
Points de fixation
Montagepunkte



KIT 56

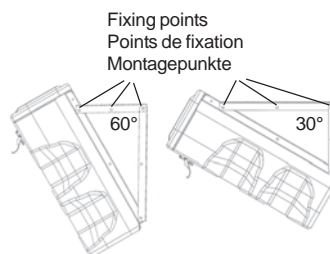

Fixing points
Points de fixation
Montagepunkte



KIT 65

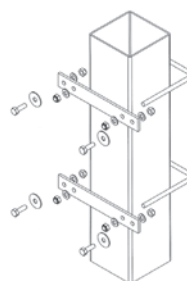

KIT 80



KITS MONTAGESÄTZE

KIT 52

Free Standing Feet
 Pied support pour utilisation du coffre seul
 Füße für freistehenden Einsatz

KIT SHELF72

2 plastic shelves for 72 Series
 2 étagères en plastique pour coffres de la série "72"

2 Kunststoffablegeflächen für 72er-Reihe

KIT SHELF85

2 plastic shelves for 85 Series
 2 étagères en plastique pour coffres de la série "85"

2 Kunststoffablegeflächen für 85er-Reihe

KIT 90

2 wooden shelves for 90 series
 2 étagères en bois pour coffres de la série "90"

2 Holzablegeflächen für 90er-Reihe

KIT 57

2 wooden shelves for 85 series
 2 étagères en bois pour coffres de la série "85"

2 Holzablegeflächen für 85er-Reihe

KIT ALARM

Alarm Kit
 Kit - Alarme
 Alarmeinheit

KIT 81

Spare Break-Glass
 Kit-hublots de remplacement
 Ersatzscheiben

KIT 91

Spare Keys (10 pieces)
 Clés de remplacement (10 pièces)
 Ersatzschlüssel (10 Stck.)

LABELS ETIQUETTES PIKTOGRAMME

10 labels per Kit in a plastic bag.
 10 étiquettes par kit et par sachet.
 10 Piktogramme/Kit im Folienbeutel.



Fire Extinguisher/Incendie/Feuerlöscher
KIT-LAB-FIRE



Fire Extinguisher - German
 Incendie - Allemagne
 Feuerlöscher - Deutsch
KIT-LAB-FIREGERMAN



Fire Extinguisher - Swedish/Incendie - Suède/
 Feuerlöscher - Schwedisch
KIT-LAB-FIRESWEDEN



Fire Hose Reel/Tuyaux d'incendie/
 Löschschlauch
KIT-LAB-HOSEREEL

KIT SHELF72



KIT 52

KIT SHELF85

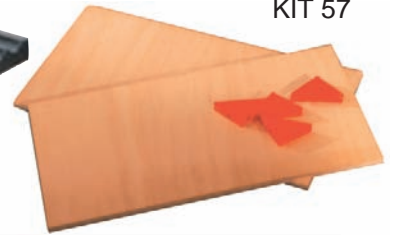
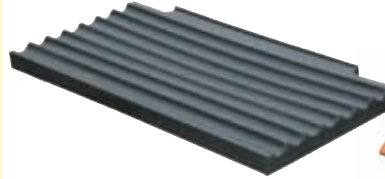

KIT 57

KIT 90



KIT 81



KIT ALARM



KIT 91



Breathing Apparatus/Appareils Respiratoires/
 Atemschutzgeräte
KIT-LAB-BA



First Aid/1^{er} secours/Erste Hilfe
KIT-LAB-FIRSTAID



KIT-LAB-SPILLKIT



KIT-LAB-ADR



KIT-LAB-FOAM-CO2

1 Kit = 1 x CO₂ Label and 1 x Foam Label
 1 Kit = 1 x étiquette extincteur CO₂ et 1 x étiquette extincteur à eau
 1 Kit = je ein Kohlendioxidlöscher- und ein Schaumlöscher-Piktogramm









JONESCO 2009 FIRE AND SAFETY CATALOGUE

All rights reserved. No part of this publication may be reproduced, stored in a retrieval system or transmitted in any other form or by any means electronic, mechanical, photographic, recording or otherwise without the prior written permission of the publisher Jonesco (Preston) Ltd. We reserve the right to modify the specifications and ranges of the products illustrated in this catalogue without prior notice. All dimensions are nominal. All deliveries according to our Conditions of Sale and Delivery. Jonesco (Preston) Ltd. Preston.

CATALOGUE PRODUITS INCENDIE ET SECURITE JONESCO 2009

Ce catalogue est notre propriété intellectuelle! Il est interdit de le communiquer à un Tiers. Contrefaçon (partielle), ainsi que l'utilisation de nos illustrations et du contenu n'est possible qu'avec notre accord écrit. Jonesco se réserve le droit de modifier la gamme des produits présentés au catalogue sans préavis. Toutes les dimensions sont nominales. Les livraisons découlent de nos conditions de livraison et de paiement. Jonesco (Preston) Ltd. Preston.

JONESCO-BRANDSCHUTZKATALOG 2009

Dieser Katalog ist unser geistiges Eigentum! Weitergabe an Dritte ist untersagt. Nachdruck - auch auszugsweise - sowie Verwendung des Inhalts in jedweder Form (elektronisch, mechanisch, photographisch, etc.) ist nur mit unserer ausdrücklichen schriftlichen Genehmigung möglich. Wir behalten uns das Recht vor, Maße und Ausführungen der hier abgebildeten Produkte ohne Vorankündigung zu ändern. Alle Maße sind Nennwerte. Lieferungen erfolgen zu unseren Lieferungs- und Zahlungsbedingungen. Jonesco (Preston) Ltd. Preston.



**Fire & Safety Products
Produits Incendie et Sécurité
Brandschutz- & Sicherheitsprodukte**

+44 (0) 1772 706888

Contact Name Nom et Contact Ansprechpartner

Blank area for contact information.

